

ŘEZ A - A'

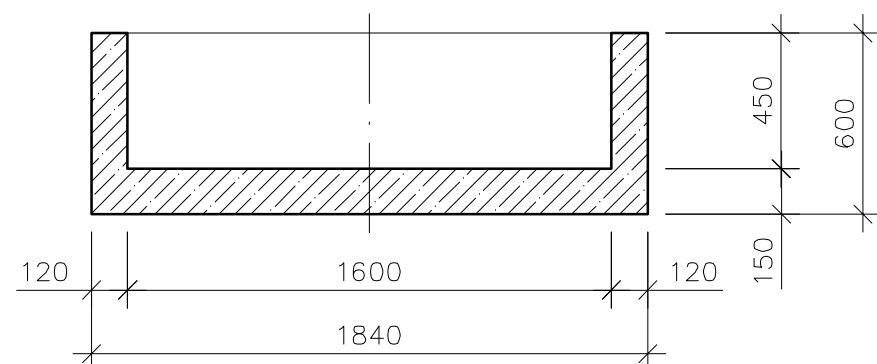

PŮDORYS

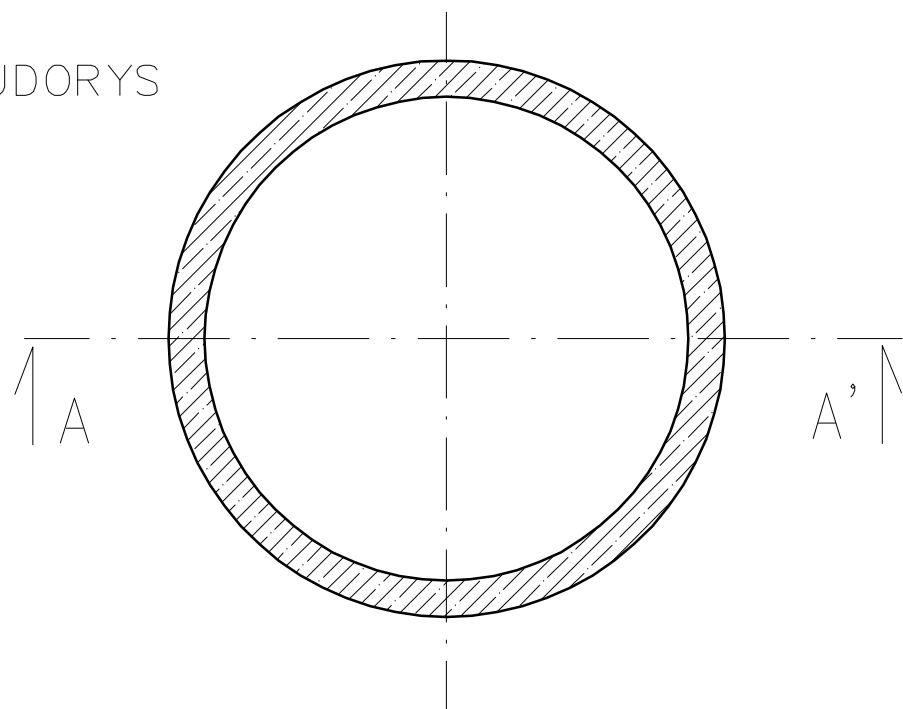

BETONOVÁ NÁDRŽ BN 5/0,60/0,45

VÝŠKA NÁDRŽE VNĚJŠÍ	0,60 m
VÝŠKA NÁDRŽE VNITŘNÍ	0,45 m
OBJEM NÁDRŽE	0,905 m ³
HMOTNOST NÁDRŽE	1,658 t

POZNÁMKY:

Nádrž musí být uložena na podklad v souladu se statickým výpočtem (štěrkový polštář, deska), na který bude pečlivě rozprostřena vrstva jemného písku o tloušťce 50 mm.

Otvory pro potrubí DN 50 - 200 mm je možno osadit v libovolných pozicích.

Výrobce: BOND PARDUBICE s.r.o. www.bondpu.cz

CZ

BETONOVÁ NÁDRŽ
BN 5/0,60/0,45

