

ŘEZ A - A'

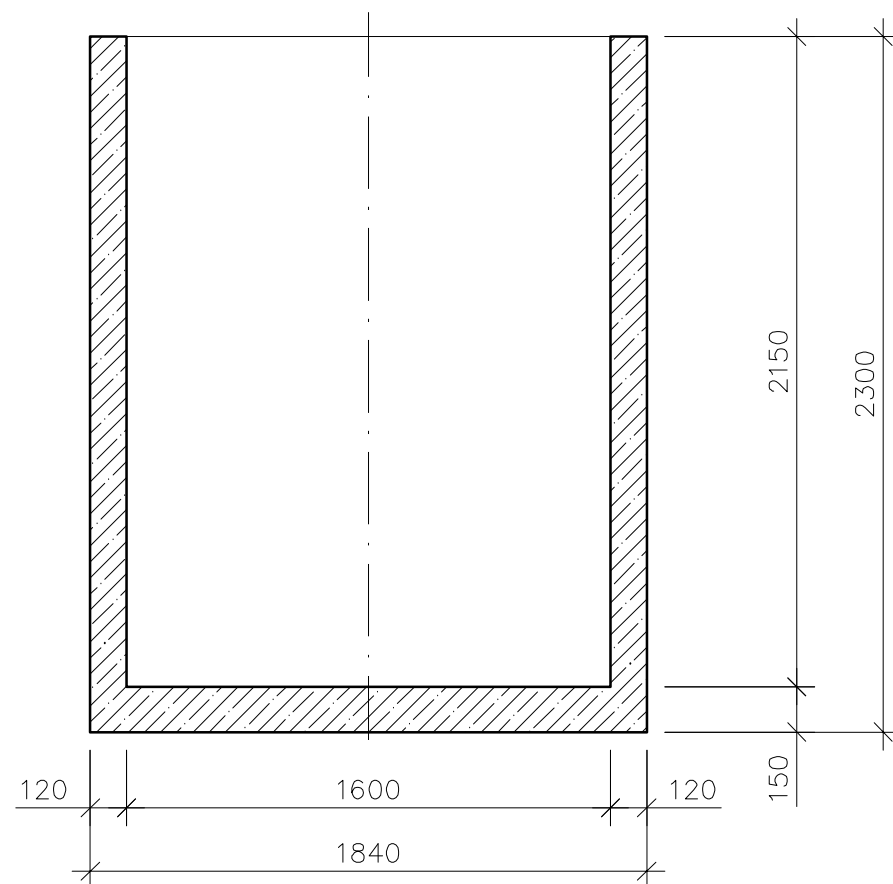

BETONOVÁ NÁDRŽ BN 5/2,30/2,15

VÝŠKA NÁDRŽE VNĚJŠÍ	2,30 m
VÝŠKA NÁDRŽE VNITŘNÍ	2,15 m
OBJEM NÁDRŽE	4,323 m ³
HMOTNOST NÁDRŽE	4,303 t

PŮDORYS

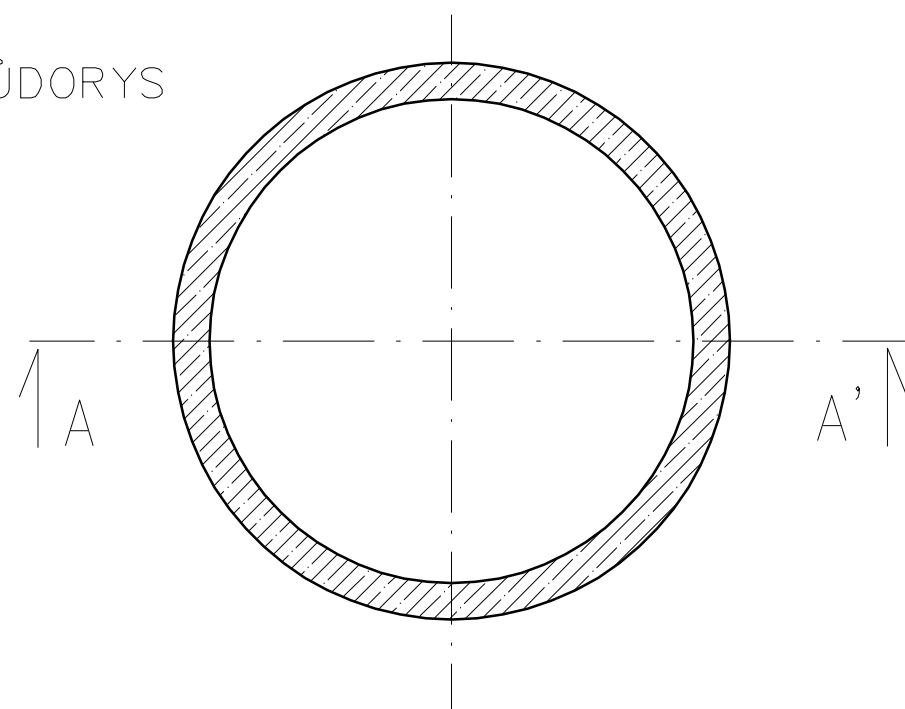

POZNÁMKY:

Nádrž musí být uložena na podklad v souladu se statickým výpočtem (šterkový polštář, deska), na který bude pečlivě rozprostřena vrstva jemného písku o tloušťce 50 mm.

Otvory pro potrubí DN 50 - 200 mm je možno osadit v libovolných pozicích.

Výrobce: BOND PARDUBICE s.r.o. www.bondpu.cz

CZ

BETONOVÁ NÁDRŽ
BN 5/2,30/2,15

