

BETONOVÁ NÁDRŽ BN 5/1,00/0,85

ŘEZ A - A'

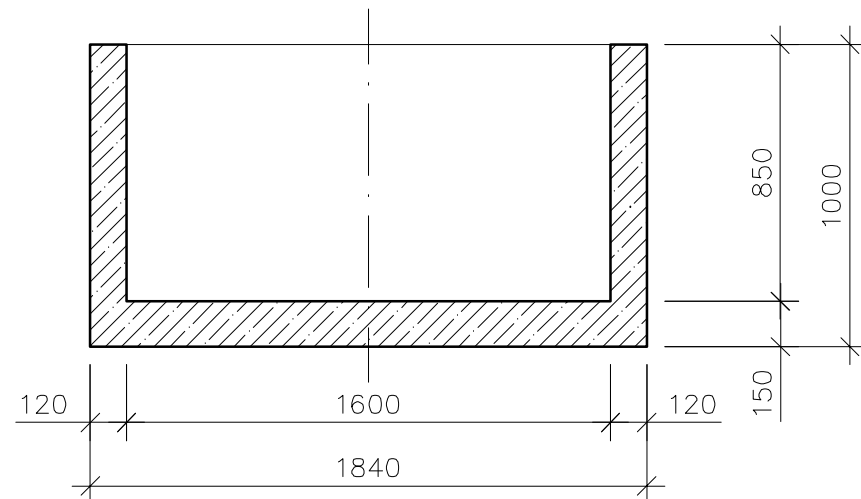

VÝŠKA NÁDRŽE VNĚJŠÍ	1,00 m
VÝŠKA NÁDRŽE VNITŘNÍ	0,85 m
OBJEM NÁDRŽE	1,709 m ³
HMOTNOST NÁDRŽE	2,280 t

PŮDORYS

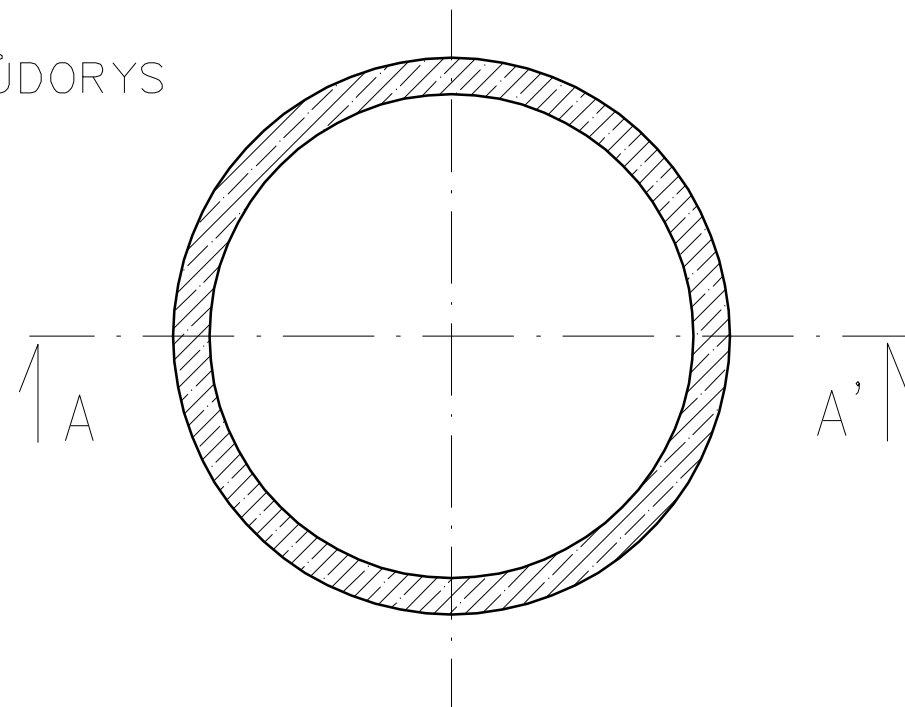

POZNÁMKY:

Nádrž musí být uložena na podklad v souladu se statickým výpočtem (šterkový polštář, deska), na který bude pečlivě rozprostřena vrstva jemného písku o tloušťce 50 mm.

Otvory pro potrubí DN 50 - 200 mm je možno osadit v libovolných pozicích.

Výrobce: BOND PARDUBICE s.r.o. www.bondpu.cz

CZ

BETONOVÁ NÁDRŽ
BN 5/1,00/0,85

