

BETONOVÁ NÁDRŽ BN 1/1,75/1,60

ŘEZ A - A'

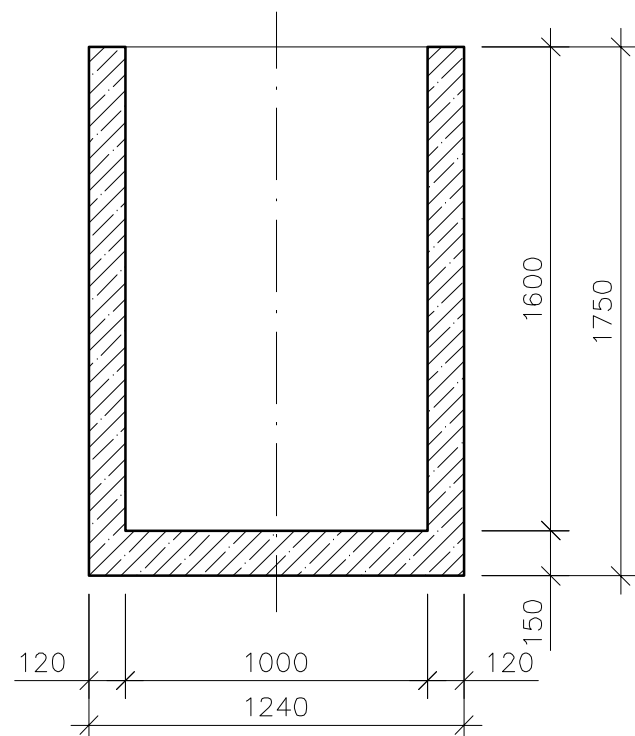

PŮDORYS

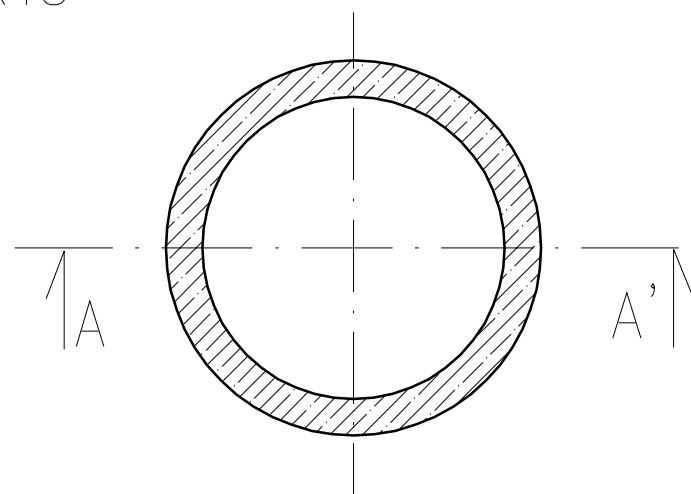

VÝŠKA NÁDRŽE VNĚJŠÍ	1,75 m
VÝŠKA NÁDRŽE VNITŘNÍ	1,60 m
OBJEM NÁDRŽE	1,257 m ³
HMOTNOST NÁDRŽE	2,056 t

POZNÁMKY:

Nádrž musí být uložena na podklad v souladu se statickým výpočtem (šterkový polštář, deska), na který bude pečlivě rozprostřena vrstva jemného písku o tloušťce 50 mm.

Otvory pro potrubí DN 50 - 200 mm je možno osadit v libovolných pozicích.

Výrobce: BOND PARDUBICE s.r.o. www.bondpu.cz

CZ

BETONOVÁ NÁDRŽ
BN 1/1,75/1,60

